

- LEGENDA - PERFIL**
- Corte
 - Aterro
 - Perfil primitivo
 - Perfil projetado
- LEGENDA - SINALIZAÇÃO**
- 4 Suporte Placa
 - Placas de Regulamentação
 - Placas de Avertência
 - Sinalização de eixo viário

- LEGENDA - EXISTENTE**
- Alinhamento Predial
 - Eixo da rua
 - Bordo pista
 - Curvas de Nivel
 - Boca de Lobo
 - Poste
 - Pavimentação a remover
 - Tubulação existente
 - Tubulação a remover
 - Meio fio a remover
- LEGENDA - DRE**
- BLC DN 40 e 60
 - Caixa a reformar
 - Tubo DN 40

- LEGENDA - GEOMÉTRICO**
- Meio Fio projetado
 - Alinhamento Passeios
 - Pavimentação em CBUQ
 - Revestimento em brita
 - Eixo levantamento
 - Alinhamento Predial
 - Poste

<p>PREFEITO ANTONIO CERON PREFEITURA DO MUNICÍPIO DE LAGES CNPJ 82.777.501/0001-90 RUA: BENJAMIM CONSTANTE, Nº 13, BAIRRO: CENTRO CEP 88501-900, FONE (49) 3019-7400</p>		<p>SPO SECRETARIA DE PLANEJAMENTO E OBRAS</p> <p>RUA: ARISTILIANO RAMOS, Nº 100, BAIRRO: CENTRO CEP 88502-050, FONE (49) 3019-7548</p>	
<p>SECRETÁRIO: JOÃO ALBERTO DUARTE</p> <p>DIRETOR: ENG. FRANCO SCHWITZER MENDES - CREASC - 139525-0</p> <p>PROJETO: ENG. VINICIUS BATISTA BERNARDI - CREASC - 129242-7</p> <p>DESENHO: GUSTAVO WENDELL GARCIA</p> <p>TOPOGRAFIA: EDER</p>			
<p>PREFEITURA DO MUNICÍPIO DE LAGES CNPJ 82.777.501/0001-90</p>		<p>ENG. VINICIUS BATISTA BERNARDI ENGENHEIRO CIVIL - CREA 129242-7</p>	
<p>OBRA: REVITALIZAÇÃO DE RUAS DO MUNICÍPIO</p> <p>ENDEREÇO: RUA ADOLFO FURTADO DA SILVA TRECHO 02 - POPULAR</p>			
<p>DESCRIÇÃO:</p> <ul style="list-style-type: none"> LEVANTAMENTO PLANIALTIMÉTRICO PROJETO GEOMÉTRICO/URBANÍSTICO PROJETO DRENAGEM PROJETO SINALIZAÇÃO 		<p>NOME: LEV/GEO/DRE SIN</p> <p>PRANCHA: 01/01</p>	
<p>ÁREAS: 782,13 m²</p>		<p>REVISÃO: 00</p>	
<p>ESCALA: INDICADA</p>		<p>DATA: 05/04/2024</p>	
<p>FORMATO:</p>			

CORTE B-B

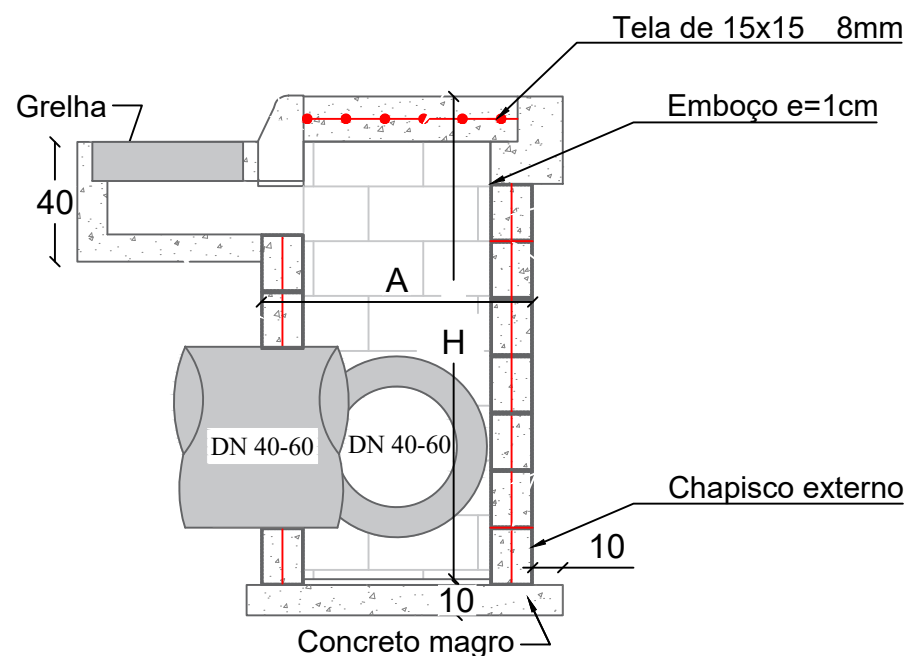

CORTE A-A

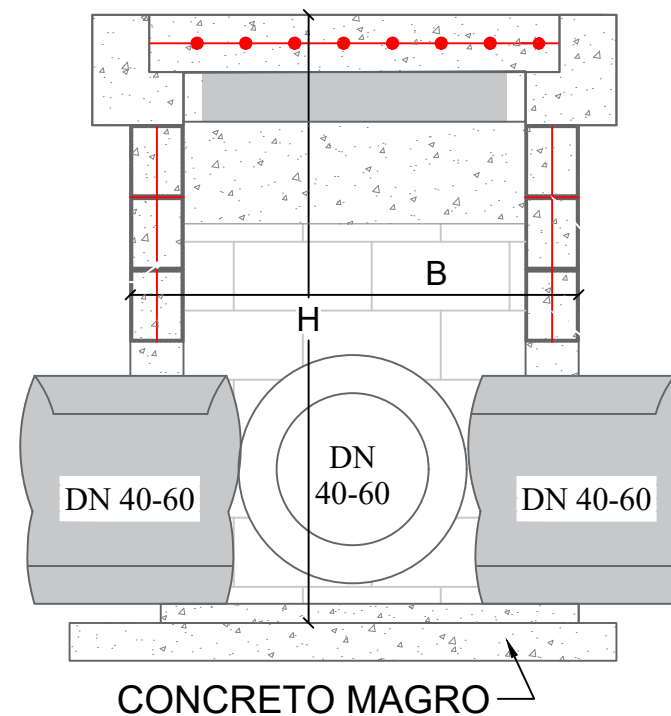

PLANTA BAIXA



TABELA DE QUANTITATIVOS CAIXAS DE CAPTAÇÃO

TIPO	*A (m)	*B (m)	*H (m)	ALVENARIA DE VEDAÇÃO DE BLOCOS VAZADOS DE CONCRETO DE 14X19X29 CM (ESPESSURA 14 CM) E ARGAMASSA	AÇO(kg)			AÇO(kg)	FORMAS (m ²)	EMBOÇO (m ² interno – 2,5cm de espessura)	CHAPISCO (externo m ²)	CONCRETO (m ³)	
					Ø5mm (longitudinal 2 fiadas)	Ø8 mm (vertical nos 4 cantos e tampa)	**Ø10 mm (vertical nos 4 cantos)					MAGRO (fundo)	fck ≥ 15 MPA
BLC 40-60 I	1,20	1,20	1,60	7,68	2,71	9,95		12,66	1,82	6,78	7,68	0,16	0,70
BLC 40-60 II	1,20	1,20	2,60	12,48	2,71	11,53		14,24	1,82	11,02	12,48	0,16	1,14
BLC 40-60 III	1,20	1,20	4,00	19,20	2,71	13,75		16,46	1,82	16,96	19,20	0,16	1,75
BLC 80 I	1,25	1,50	2,00	11,00	3,14	10,04	3,70	16,88	2,32	9,88	11,00	0,20	1,00
BLC 80 II	1,25	1,50	4,60	25,30	3,14	10,04	6,17	19,35	2,32	22,72	25,30	0,20	2,30
BLC 100 I	1,80	1,55	2,20	14,74	3,88	14,86	9,63	28,36	3,33	13,51	14,74	0,28	1,34
BLC 100 II	1,80	1,55	5,00	33,50	3,88	14,86	4,69	23,43	3,33	30,70	33,50	0,28	3,05
BLC 120 I	2,10	1,85	3,00	23,70	4,62	20,63	11,11	36,35	4,52	22,02	23,70	0,38	2,16
BLC 120 II	2,10	1,85	5,00	39,50	4,62	20,63	5,18	30,43	4,52	36,70	39,50	0,38	3,59

*Dimensões externas

**A partir da caixa para DN 80 diâmetro das armaduras verticais são alteradas para 10mm

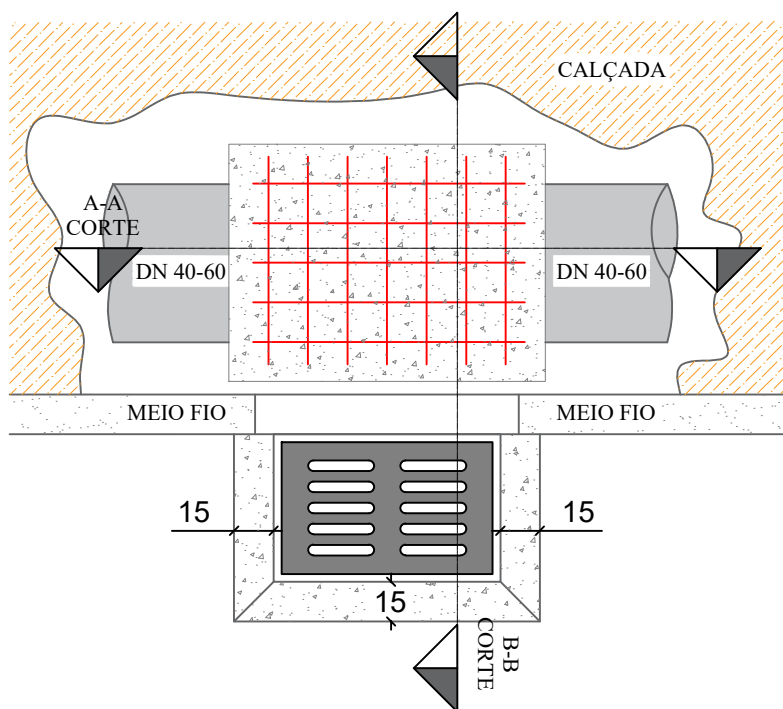
Obs1: As dimensões da Boca de Lobo simples severão ser as mesmas que a combinada, diferindo somente na não execução da grelha, somente meio fio guia

PLANTA BAIXA GRELHA DE CONCRETO

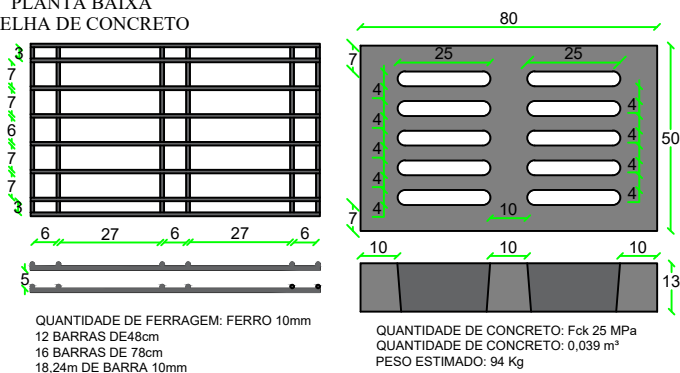

SECRETÁRIO: JOÃO ALBERTO DUARTE			SECRETARIA MUNICIPAL DE OBRAS RUA: RORAIMA, Nº 74, BAIRRO: SÃO CRISTOVÃO CEP 88509-175, FONE (49) 3019-7548		
DIRETOR: ENG. CIVIL FRANCO SCHWEITZER MENDES CREA 139525-0			Projeto: ADOLFO FURTADO DA SILVA TRECHO 2		
PROJETO: ENG. VINICIUS BATISTA BERNARDI CREA/SC 129242-7			Data: 04/2024		Prancha: 02
DESENHO: ÉDER		FOLHA: A3	ESCALA: S/ESCALA		
TOPOGRAFIA:		ÁREA:	DESCRÇÃO: Detalhamento - Projeto Rua ADOLFO FURTADO DA SILVA TRECHO 2		

CAIXA DE LIGAÇÃO

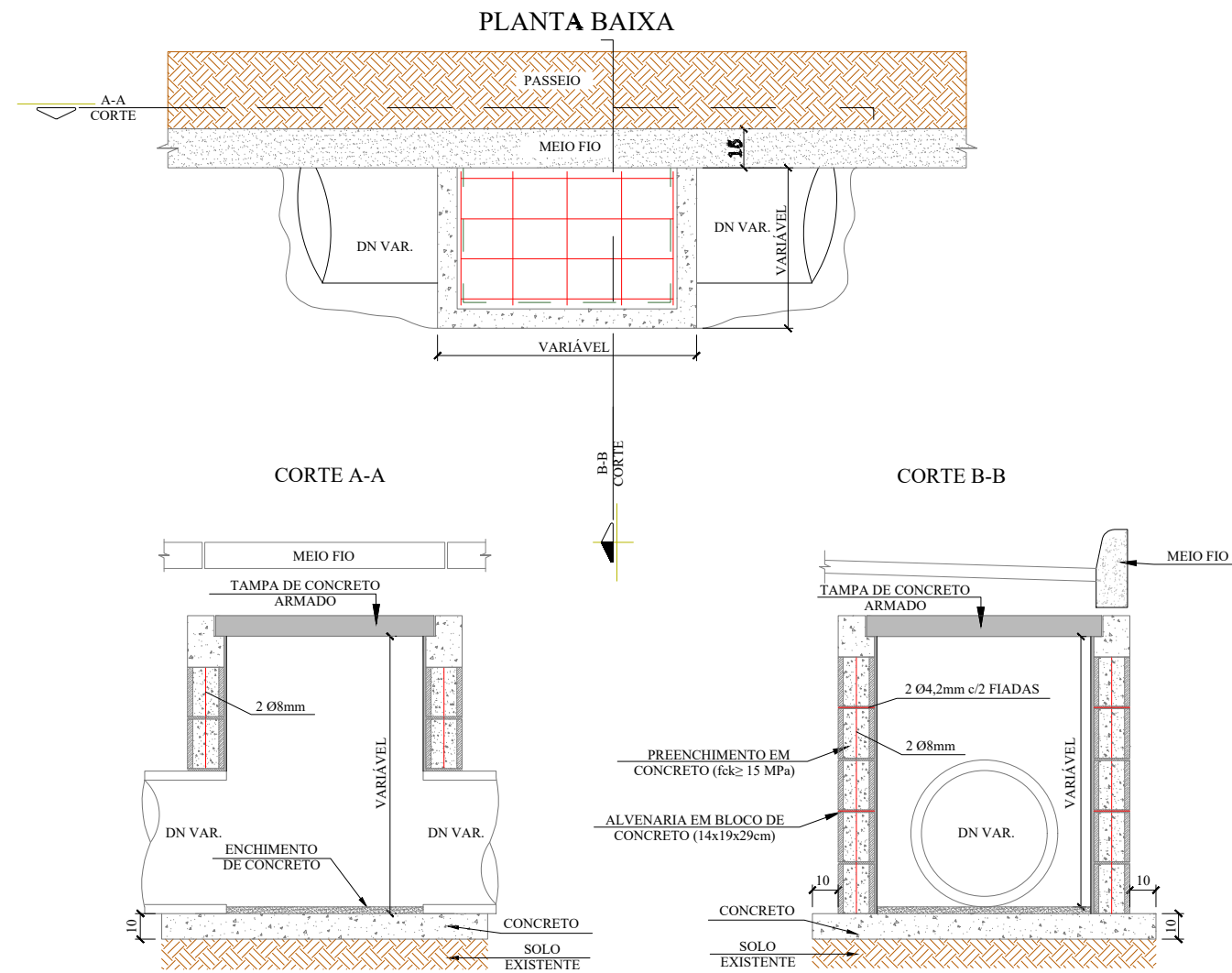

QUANTIDADES MÉDIAS PARA UMA CAIXA

DN	DIMENSÕES			ALVENARIA DE BLOCOS DE VEDAÇÃO DE CONCRETO 14x19x29cm (m²)	ARGAMASSA 1:3 (m³)	AÇO (kg)	FORMAS (m²)	CONCRETO (m³)		
	LARG.	COMP.	ALTURA					MAGRO	fck ≥ 15MPa	fck ≥ 25MPa
40	0,70	0,80	1,00	2,69	0,08	7,98	1,20	0,09	0,13	0,72
60	0,95	1,00	1,10	3,57	0,11	12,80	1,56	0,14	0,19	1,16
80	1,20	1,00	1,22	4,11	0,13	15,84	1,76	0,17	0,23	1,43
100	1,50	1,00	1,50	5,52	0,28	41,68	2,00	0,23	0,28	2,04
120	1,75	1,20	1,74	7,41	0,37	68,03	2,36	0,46	0,48	2,73
150	2,11	0,80	2,10	9,46	0,48	80,59	2,65	0,54	0,55	3,23
p/ Isol. / reform.	0,6	0,80	0,40	1,12	0,03	6,98	1,12	0,12	0,12	0,63

ENVELOPAMENTO DE TUBO

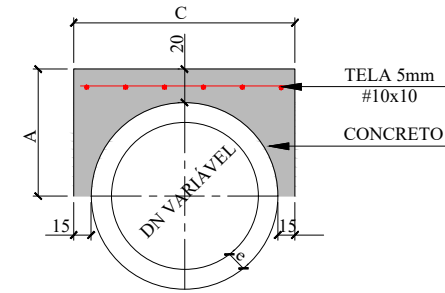

CONSUMO POR METRO LINEAR				DIMENSÕES			
DN (mm)	FORMAS (m²)	CONCRETO (m³)	AÇO (Kg/m)	DN (mm)	A	C	e
40	1,08	0,21	2,43	40	44,5	79,0	4,5
60	1,32	0,32	3,17	60	56,0	102,0	6,0
80	1,56	0,43	3,92	80	67,2	124,4	7,2
100	1,80	0,56	4,67	100	78,0	146,0	8,0
120	2,04	0,70	5,41	120	89,6	169,20	9,6
150	2,40	0,93	6,53	150	107,0	204,0	12,0

REDE LONGITUDINAL E TRANSVESAL

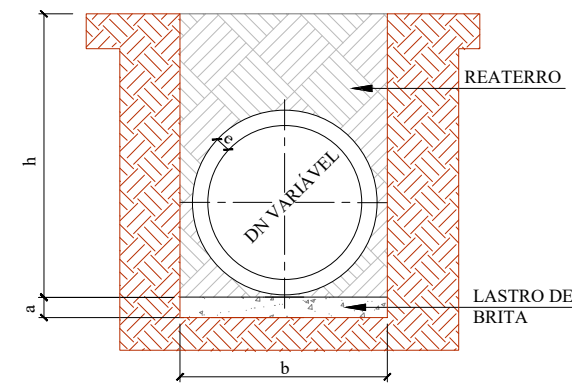

DN	a (cm)	QUADRO DE DIMENSÕES			
		b			
		h= 0 á 2 m	h= 2 á 4 m	h= 4 á 6 m	h= 6 á 8 m
30	10	90	120	150	180
40	10	120	150	180	210
60	10	150	180	210	240
80	10	170	200	230	260
100	10	190	210	250	280
120	12	220	260	300	340
150	15	250	290	330	370

SECRETÁRIO: JOÃO ALBERTO DUARTE	SECRETARIA MUNICIPAL DE OBRAS RUA: RORAIMA, Nº 74, BAIRRO:SÃO CRISTOVÃO CEP 88509-175, FONE (49) 3019-7548	
DIRETOR: ENG. CIVIL FRANCO SCHWEITZER MENDES CREA 139525-0	Projeto: RUA ADOLFO FURTADO DA SILVA TRECHO 2	
PROJETO: ENG. VINICIUS BATISTA BERNARDI CREA/SC 129242-7	Descrição: RUA ADOLFO FURTADO DA SILVA TRECHO 2	Data: 04/2024
DESENHO:	FOLHA: A3	Prancha: 03
TOPOGRAFIA: ÉDER	ÁREA:	ESCALA: S/ESCALA

DETALHAMENTO ESCORAMENTO TIPO PONTEATELEAMENTO

ESCAVAÇÃO DE VALA

REDE LONGITUDINAL E TRANSVERSAL

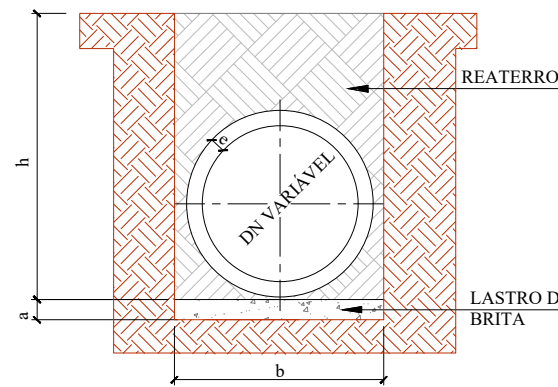

DN	a (cm)	b			
		h= 0 á 2 m	h= 2 á 4 m	h= 4 á 6 m	h= 6 á 8 m
30	10	90	120	150	180
40	10	120	150	180	210
60	10	150	180	210	240
80	10	170	200	230	260
100	10	190	210	250	280
120	12	220	260	300	340
150	15	250	290	330	370

ESCAVAÇÃO DE VALA

BUEIRO TUBULAR SIMPLES

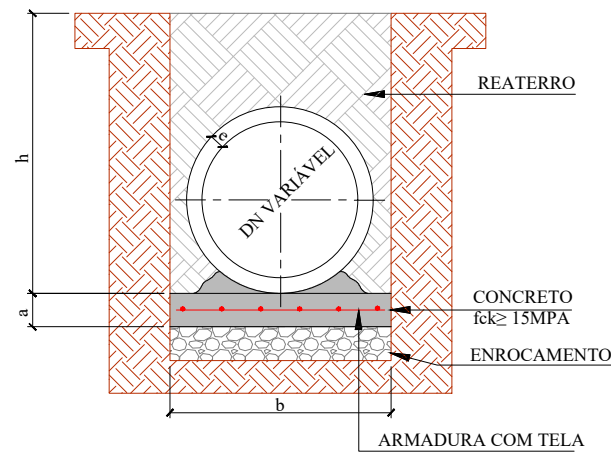

DN	a (cm)	b			
		h= 0 á 2 m	h= 2 á 4 m	h= 4 á 6 m	h= 6 á 8 m
30	10	90	120	150	180
40	10	120	150	180	210
60	10	150	180	210	240
80	10	170	200	230	260
100	10	190	210	250	280
120	15	220	260	300	340
150	15	250	290	330	370

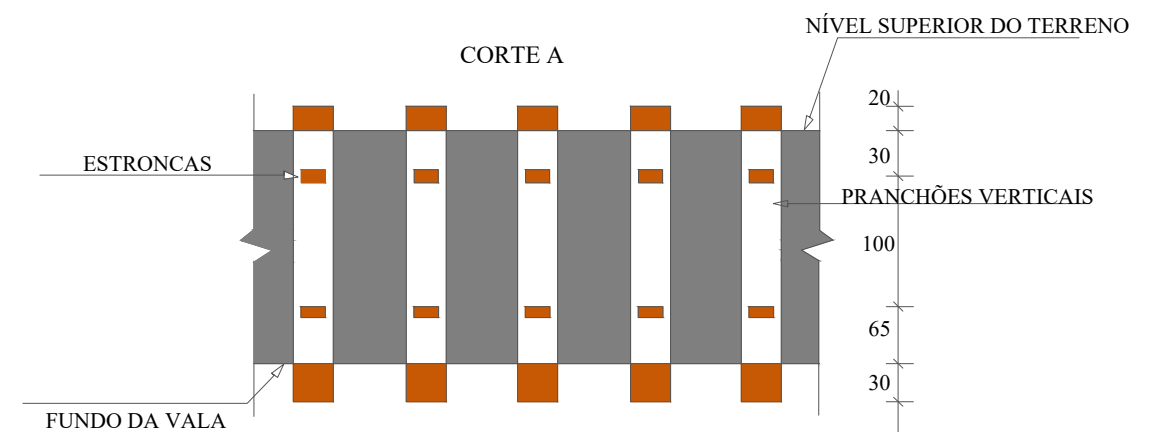
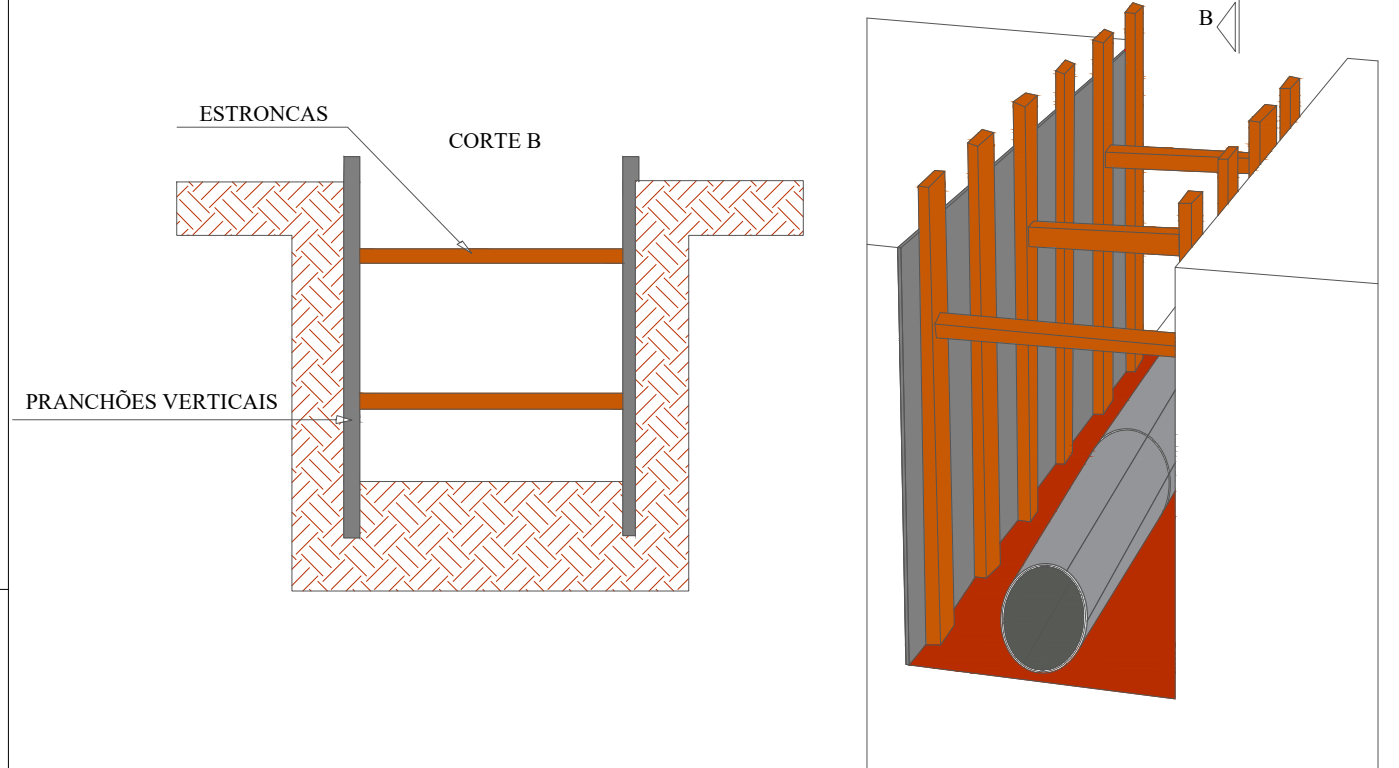
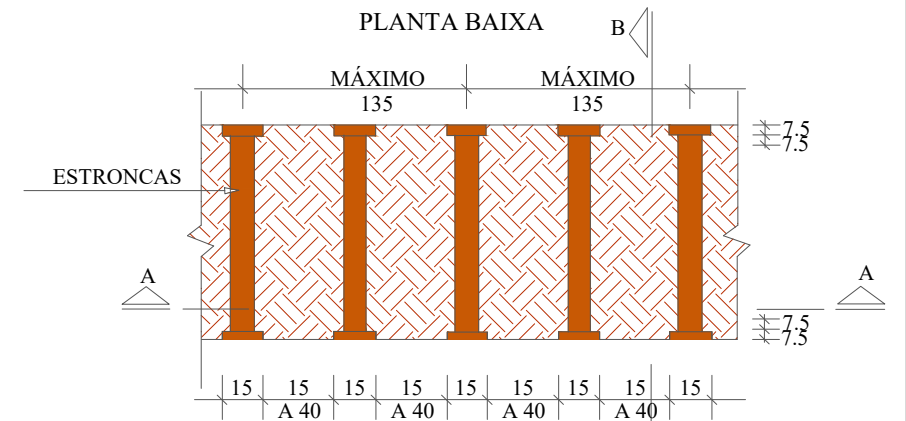

SECRETÁRIO: JOÃO ALBERTO DUARTE	SECRETARIA MUNICIPAL DE OBRAS RUA: RORAIMA, Nº 74, BAIRRO:SÃO CRISTOVÃO CEP 88509-175, FONE (49) 3019-7548		
DIRETOR: ENG. CIVIL FRANCO SCHWEITZER MENDES CREA 139525-0	ENG. VINICIUS BATISTA BERNARDI CREA/SC 129242-7		
PROJETO:	FOLHA: A3	ESCALA: S/ESCALA	Descrição: Detalhamento - Projeto Rua ADOLFO FURTADO DA SILVA TRECHO 2
DESENHO:	ÁREA:	ESCALA:	Data: 04/2024
TOPOGRAFIA: ÉDER			Prancha: 04

Seção Tipo - Geométrico, Pavimentação e Urbanísticos

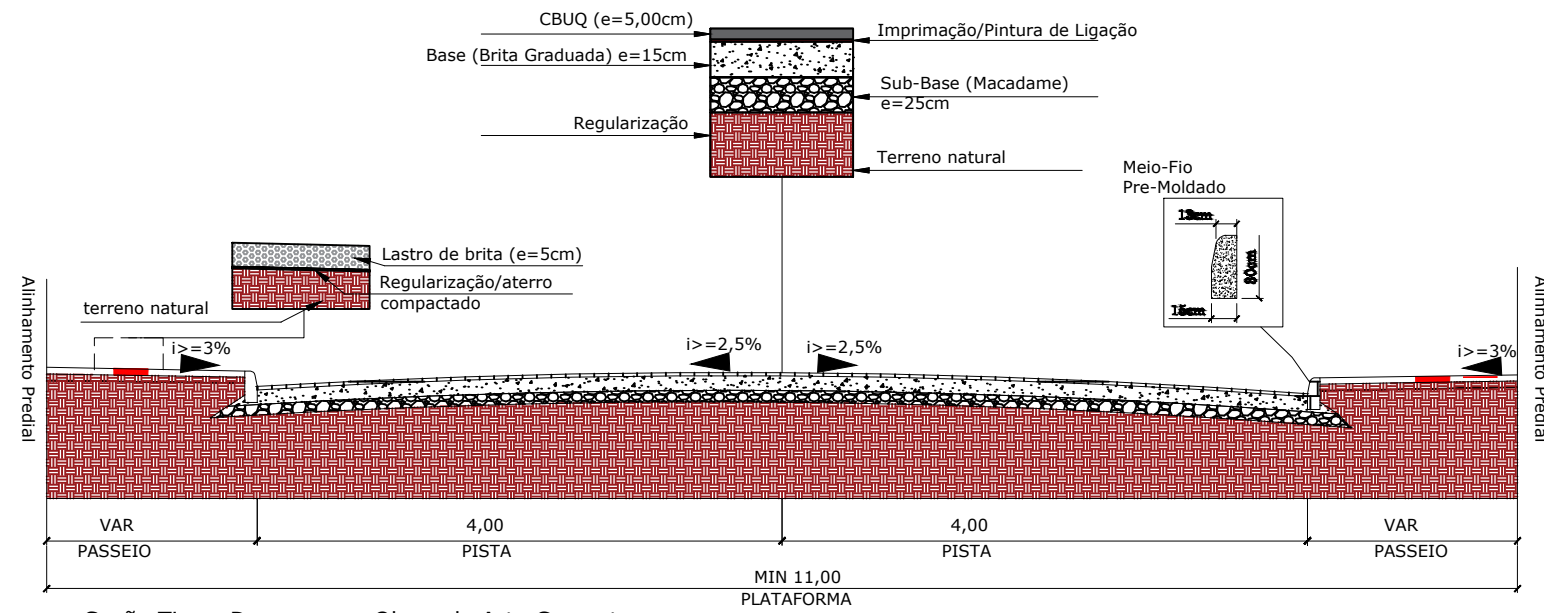

Seção Tipo - Drenagem e Obras de Arte Corrente

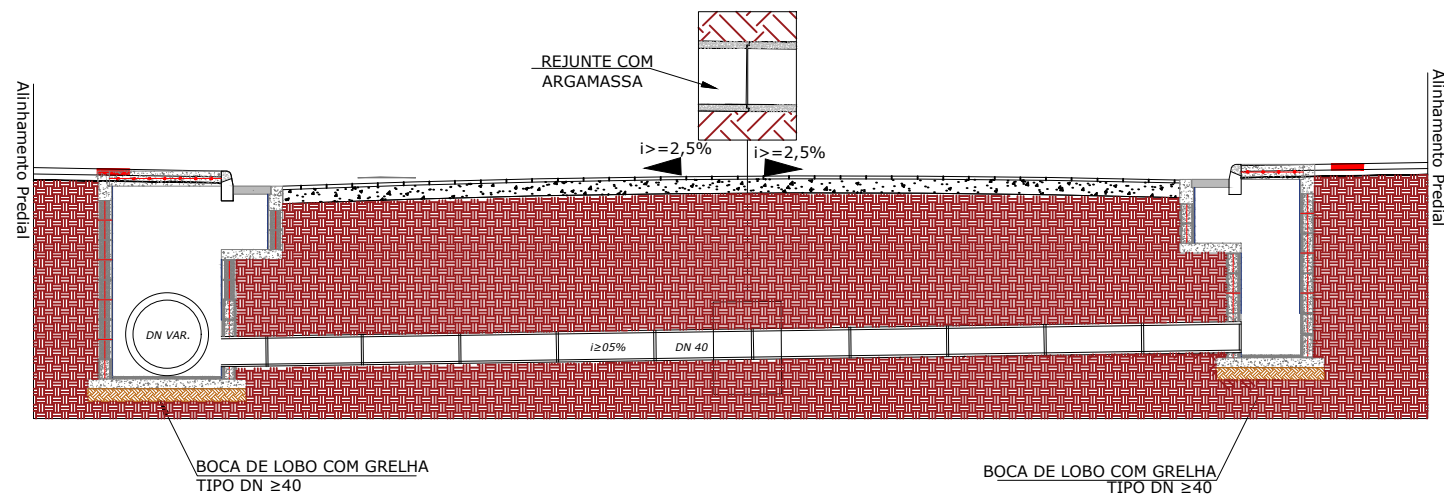

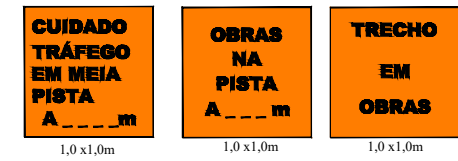

PLACA DE OBRA

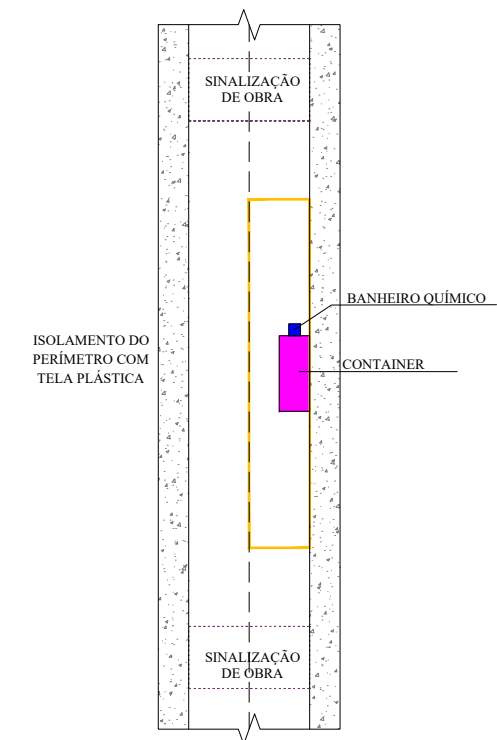

SINALIZAÇÃO DE OBRA

CROQUI DE SINALIZAÇÃO DO CONTAINER



SECRETÁRIO: JOÃO ALBERTO DUARTE		SECRETARIA MUNICIPAL DE OBRAS RUA: RORAIMA, Nº 74, BAIRRO: SÃO CRISTOVÃO CEP 88509-175, FONE (49) 3019-7548		
DIRETOR: ENG. CIVIL FRANCO SCHWEITZER MENDES CREA 139525-0		ENG. VINICIUS BATISTA BERNARDI CREA/SC 129242-7		
PROJETO:		Descrição: Detalhamento - Projeto Rua ADOLFO FURTADO DA SILVA TRECHO 2		Data: 04/2024
DESENHO:		FOLHA: A3	ESCALA: S/ESCALA	Prancha: 05
TOPOGRAFIA: ÉDER		ÁREA:		

SINALIZAÇÃO VERTICAL

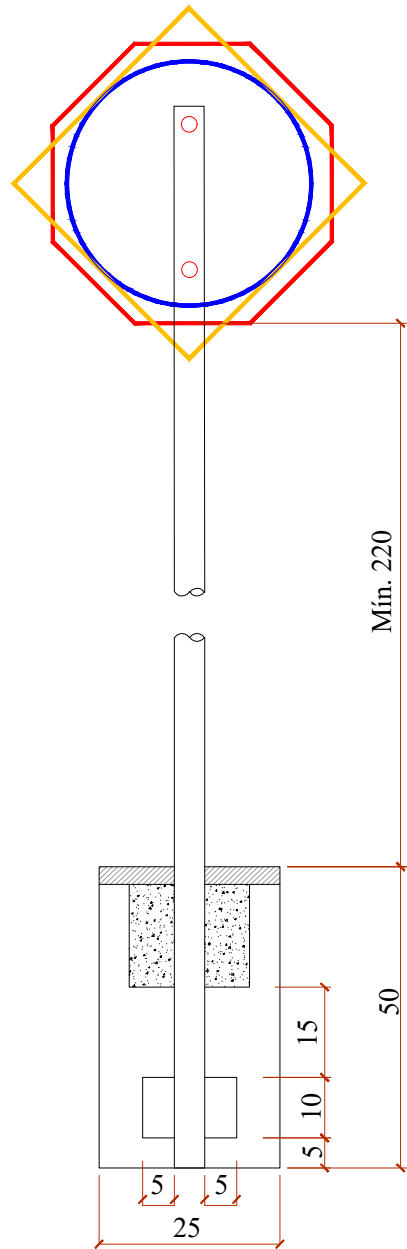

QUANTITATIVOS DE MATERIAIS		
DESCRIÇÃO	QUANTIDADE	UNID
ESCAVAÇÃO MANUAL	0,03	m3
CONCRETO Fck ≥15 MPa	0,03	m3
TUBO DE AÇO GALVANIZADO DN 2"	3,00	m

PLACAS DE REGULAMENTAÇÃO			
	R-34 CIRCULAÇÃO EXCLUSIVA DE BICICLETAS	FUNDO BRANCO SÍMBOLO E LETRA PRETAS ORLA E TARJA VERMELHA	D=50
	R-1 PARADA OBRIGATORIA	FUNDO E ORLA EXTERNA VERMELHA ORLA INTERNA E LETRAS BRANCAS	OCTOGONAL L=35
	R-19 VELOCIDADE MÁXIMA PERMITIDA (40Km/h)	FUNDO BRANCO SÍMBOLO E LETRA PRETAS ORLA E TARJA VERMELHA	D=50

PLACAS DE ADVERTÊNCIA			
	A-32b PASSAGEM SINALIZADA DE PEDESTRE	FUNDO E ORLA EXTERNA AMARELAS SÍMBOLO, ORLA EXTERNA E LEGENDA PRETA	L=50

PLACAS DE SERVIÇO			
	PLACA DE NOME DE RUA	FUNDO AZUL FAIXA E ESCRITA BRANCOS	45x23

PLACAS DE SERVIÇO			
	TACHÃO 15x24	Utilizar tachão com elemento refletivo na cor da faixa	15x24

SINALIZAÇÃO HORIZONTAL



RETA INDICATIVA DE POSICIONAMENTO NA PISTA PARA EXECUÇÃO DE MOVIMENTO (PEM)

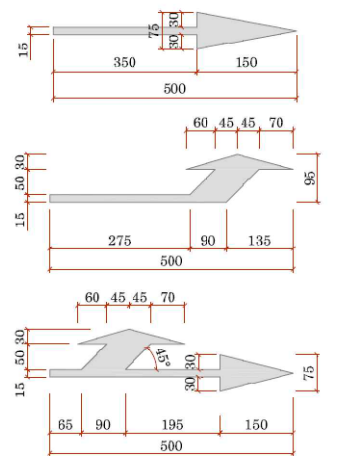

ZEBRADO DE PREENCHIMENTO DE ÁREA DE PAVIMENTO NÃO UTILIZÁVEL (ZPA)

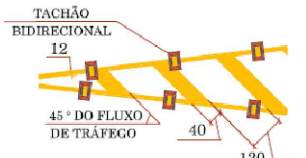

ZEBRADO DE PREENCHIMENTO DE ÁREA DE PAVIMENTO NÃO UTILIZÁVEL (ZPA)



SÍMBOLO INDICATIVO DE "PARE"

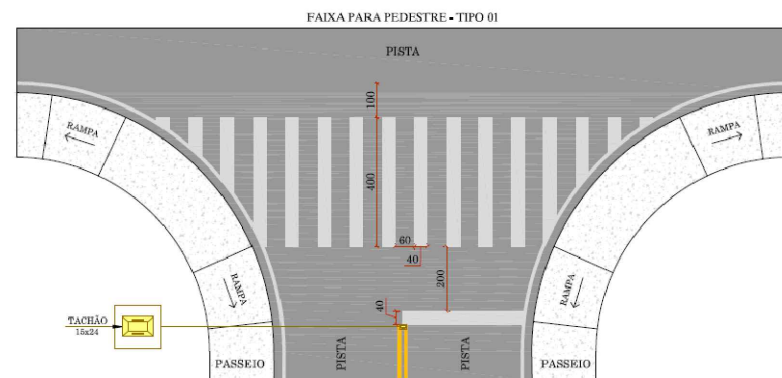
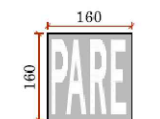

SECRETÁRIO: JOÃO ALBERTO DUARTE	SECRETARIA MUNICIPAL DE OBRAS RUA: RORAIMA, Nº 74, BAIRRO:SÃO CRISTOVÃO CEP 88509-175, FONE (49) 3019-7548		
DIRETOR: ENG. CIVIL FRANCO SCHWEITZER MENDES CREA 139525-0	Projeto: ADOLFO FURTADO DA SILVA TRECHO 2		
PROJETO: ENG. VINICIUS BATISTA BERNARDI CREA/SC 129242-7	FOLHA: A3	ESCALA: S/ESCALA	Data: 04/2024
DESENHO: ÉDER	ÁREA:		Prancha: 06